

# **MANUAL DEL PROPIETARIO**

**Daelim S16 125**

---

## INTRODUCCIÓN

---

Le agradecemos que haya puesto su confianza en nosotros comprando nuestro scooter. Felicidades.

Este modelo es un scooter robusto de moderno diseño. En su construcción se han seleccionado meticulosamente los materiales, empleándose técnicas de fabricación avanzadas y el trabajo concienzudo de los empleados. Todo ello dota a este scooter de características como el funcionamiento económico, calidad, fiabilidad y su valor duradero.

No nos hacemos responsables de ningún daño causado como consecuencia de montar accesorios no homologados por la fábrica.

El alcance de la entrega y la versión del scooter está determinado exclusivamente por el contrato de compra realizado con el vendedor.

Este manual de instrucciones incluye importantes indicaciones para el manejo de su scooter. Léalo atentamente, ya que el manejo profesional combinado con el cuidado y mantenimiento periódico le ayudará a mantener el valor del scooter y es uno de los requisitos para las reclamaciones de garantía.

Le deseamos que tenga siempre un viaje seguro.

Su equipo Daelim

Símbolos y notas de Seguridad

Observe lo siguiente:

### ADVERTENCIA

Medidas preventivas contra el riesgo de accidentes, lesiones y/o muerte.

### PELIGRO DE INCENDIO

El vehículo está equipado con un catalizador, lo que implica unas elevadas temperaturas en el sistema de escape (riesgo de quemaduras).

### PRECAUCIÓN

Instrucciones importantes y reglas preventivas para evitar daños en el vehículo. Su incumplimiento puede llevar a la pérdida de la garantía.

### NOTA

Instrucciones especiales para una mejor manipulación durante el funcionamiento, ajustes de comprobación y actividades de servicio.

**GENERALIDADES Y FUNCIONAMIENTO**

Número de identificación, número de motor.....	3
Vista del vehículo.....	4-5
Panel de instrumentos, mandos en manillar.....	6
Cerradura de contacto y bloqueo de la dirección.....	7
Hueco del casco, gancho.....	8
Gasolina, depósito.....	9
Tapón del depósito.....	10
Caballote lateral, caballote central.....	11

**PRUEBA DE SEGURIDAD**

Lista de comprobaciones.....	12
Cargas y alumbrado.....	13

**INSTRUCCIONES DE CONDUCCIÓN**

Conducción segura.....	13
Conducción económica y respetuosa con el entorno.....	14
Rodaje.....	15
Arranque.....	16-17
Frenos.....	18-19
Parando el motor.....	19

**INSTRUCCIONES DE MANTENIMIENTO**

Revisiones del scooter/productos de limpieza.....	20-21
Funcionamiento en invierno y protección contra la corrosión.....	21
Reparación daños de pintura/revisiones de los neumáticos.....	22
Almacenamiento prolongado.....	22
Modificaciones técnicas, accesorios y repuestos.....	23

## ÍNDICE

---

### NOTAS DE MANTENIMIENTO

Aceite motor, aceite de la transmisión.....	24-25
Comprobación rodamientos dirección, horquilla telescópica...	26
Neumáticos.....	27
Freno delantero.....	28-29
Freno trasero.....	30-31
Ajuste del juego del acelerador.....	32
Limpieza del filtro del aire.....	33-35
Limpieza de la bujía.....	36
Fusible.....	37
Batería.....	38-39
Cambio de las bombillas.....	40-45
Ajuste del faro.....	46
Herramienta de diagnóstico de fallos.....	47-48

### DATOS TÉCNICOS

Motor.....	49
Transmisión.....	50
Bastidor.....	50
Lubricantes y fluidos.....	51
Instalación eléctrica.....	51
Dimensiones y pesos.....	52
<b>GARANTÍA Y DATOS DE SERVICIO</b>	
Condiciones de la garantía.....	53
Lista de elementos consumibles.....	54-55
Plan de mantenimiento.....	56-58
Confirmación de mantenimientos.....	59-60
Esquema eléctrico.....	61

## GENERALIDADES Y FUNCIONAMIENTO

### Número de identificación



#### **NOTA**

La descripción se encuentra por el lado derecho del conductor.

El número de identificación (1) se encuentra en la parte posterior del bastidor, bajo el lateral derecho.

### Número de bastidor



El número de bastidor se encuentra en el bastidor detrás del salvapiernas (2).

### Número de motor



El número de motor (3) se encuentra en el lateral trasero del cárter izquierdo.

### **Llaves**

Junto con el scooter, recibirá dos llaves separadas para:

- **Cerradura de contacto, caja del refrigerante y hueco del casco.**

Guarde la llave de repuesto en un lugar seguro.

## GENERALIDADES Y FUNCIONAMIENTO

---

### Lado derecho

1. Hueco del casco con dotación de herramientas
2. Gancho porta bolsas
3. Tapa de acceso para mantenimiento
4. Caja de la batería y fusible
5. Cerradura de contacto y bloqueo
6. Depósito del líquido del freno delantero
7. Maneta del freno delantero
8. Bujía
9. Varilla de nivel/Orificio de llenado aceite motor



### Lado izquierdo

- 10. Maneta del freno trasero
- 11. Panel de instrumentos
- 12. Tapón depósito de gasolina
- 13. Tornillo de llenado del aceite de la transmisión
- 14. Filtro del aire
- 15. Caballete central
- 16. Caballete lateral





## GENERALIDADES Y FUNCIONAMIENTO

### Panel de instrumentos





- 1 Velocímetro km/h/mph
- 2 Odómetros km/millas
- 3 Nivel de gasolina 
- 4 Indicador de carga

#### Testigos

- 5 Testigo de intermitentes  Verde
- 6 Testigo de luz larga  Azul
- 7 Testigo FI  Naranja







### Piña conmutadores izquierda



- 1 Empuñadura
- 2 Maneta del freno trasero
- 3 Conmutador de intermitentes
  - ← Conmuta a la izquierda  
Testigo intermitentes izquierdo encendido
  - Conmuta a la derecha  
Testigo intermitentes derecho encendido
  - Presione en el centro para anularlo
- 4  Presione el botón: claxon
- 5 Conmutador de luces
  -  Luz larga
  -  Luz corta

### Piña de conmutadores derecha



- 6 Maneta del freno delantero
- 7 Acelerador
- 8 Cortacorrientes
  -  Cuando el conmutador esté en la posición "", funciona la instalación eléctrica y se puede arrancar el motor.
  -  Cuando el conmutador está en la posición "", no hay alimentación y el motor no se puede arrancar.
- 9  Botón de arranque
- 10  Interruptor intermitentes de emergencia



### Cerradura de contacto y bloqueo



#### ADVERTENCIA

No gire la llave de contacto a la posición "OFF" en marcha.

#### NOTA

##### Llaves

Con el scooter se entregan dos llaves de contacto. Guarde la llave de repuesto en un lugar seguro.

#### NOTA

Active la luz en un aparcamiento solo durante un tiempo limitado. Tenga en cuenta que se puede descargar la batería.

La llave se puede retirar en las posiciones



#### (1) Posición de funcionamiento

El encendido y todos los circuitos están activados.



#### (2) Encendido apagado

La dirección no está bloqueada (el manillar se puede girar libremente a la izquierda o derecha).



#### (3) Dirección bloqueada y encendido apagado

Gire el manillar a tope a la izquierda. Presione y gire a la izquierda la llave

hasta la posición LOCK .

## GENERALIDADES Y FUNCIONAMIENTO

---

### Hueco del casco

- No guarde objetos valiosos en el hueco.
- Asegúrese que el asiento queda bien cerrado después de presionarlo hacia abajo.
- Saque los objetos valiosos antes de lavar el scooter para evitar que se humedezcan.
- No guarde objetos sensibles al calor en el hueco ya que estarán sometidos a las altas temperaturas del motor.



#### Apertura

- Introduzca la llave en la cerradura (1) y gírela a la derecha para abrir el asiento.

#### Cierre

- Presione hacia abajo el asiento hasta que se bloquee el cierre.
- Saque la llave de contacto.

Nunca deje la llave de contacto en el interior del hueco del casco.

#### ADVERTENCIA

**Después de cerrar el asiento, compruebe que se ha cerrado con seguridad. Puede producirse un accidente.**

**Capacidad máxima de Carga: 10 kg**

### Gancho portabolsas



Use el gancho (3) sólo para objetos pequeños y ligeros.

#### PRECAUCIÓN

**Capacidad de carga máxima: 1,5 kg.  
No transporte objetos pesados.**

### Gasolina, depósito de gasolina

#### ADVERTENCIA

La gasolina es muy inflamable y puede explotar. No fume ni haga llamas cerca del depósito de gasolina.

La gasolina se expande por la influencia del calor y del sol. Por tanto, nunca llene el depósito hasta el borde. Nunca reposte con el motor en marcha.

Nunca lleve un cigarrillo encendido o llamas cerca de un depósito abierto, ya que los vapores podrían prender enseguida.

### Nivel de gasolina



#### NOTA

El nivel de gasolina (1) se activa cuando se gira la llave de contacto a la posición "ON".

La escala con el símbolo  le recuerda cuando tiene que parar para repostar.

**E = Vacío**

**F = Lleno**

No circule cuando el depósito de gasolina está vacío.

#### Repostando gasolina

- Use sólo gasolina sin plomo de calidad (mínimo 95 octanos).

## GENERALIDADES Y FUNCIONAMIENTO

---

### Tapón del depósito de gasolina



#### NOTA

El tapón del depósito de gasolina se encuentra bajo el asiento.



#### Apertura:

- Introduzca la llave en la cerradura (1) y gire la llave a la derecha para abrir el asiento (2).
- Gire el tapón del depósito (3) en el sentido contrario a las agujas del reloj y abra el tapón del depósito.



#### Cierre:

- Alinee las marcas A y B, presione el tapón y gírelo en el sentido de las agujas del reloj.
- Presione el asiento hasta que se bloquee el cierre.
- Saque la llave.

**Caballetes lateral y central**



**Apoyando el scooter con el caballete lateral.**

**ADVERTENCIA**

**Asegúrese siempre que el caballete descansa sobre una superficie firme. En calzadas con pendiente, aparque siempre el scooter mirando hacia arriba.**

**¡Es esencial que el caballete lateral esté recogido antes de arrancar! ¡Podría haber riesgo de accidentes!**



**Caballete lateral**

**NOTA**

El scooter cuenta con un interruptor en el caballete lateral. Si el caballete lateral está desplegado, el motor se desconecta y no se podrá arrancar.

- Pare el motor
- Ponga su mano izquierda en la empuñadura del manillar.
- Sujete el portabultos trasero (3) con su mano derecha.
- Extienda el caballete lateral (1) en posición vertical.
- Inclíne lentamente el scooter a la izquierda hasta que su peso quede soportado por el caballete lateral.



**Caballete central:**

- Pare el motor
- Ponga su mano izquierda en la empuñadura del manillar.
- Sujete el portabultos trasero (3) con su mano derecha.
- Presione el caballete central (2) hacia abajo hasta que toque el suelo.
- Deje caer su propio peso sobre la palanca de accionamiento del caballete central.
- Tire del scooter hacia arriba en la parte trasera y, a la vez, suba el scooter sobre su caballete central.
- Compruebe que el scooter está estacionado seguro.

## PRUEBA DE SEGURIDAD

---

### Lista de comprobaciones

#### **Antes de iniciar la marcha, realice una prueba de seguridad siguiendo la lista de comprobaciones.**

Tómese en serio las comprobaciones de seguridad. Realice las actividades de mantenimiento antes iniciar la marcha o confíe en su vendedor autorizado para que las haga.

Esto le asegurará que su vehículo cumple con las normas de tráfico. Un vehículo sin fallos técnicos es el requisito básico para su propia seguridad como la del resto de los usuarios de la vía pública.

Antes de iniciar la marcha, compruebe lo siguiente:

- Dirección (suave y sin juego libre)
- Cantidad de aceite motor
- Cantidad de combustible
- Freno delantero
- Freno trasero
- Neumáticos (desgaste y presión)
- Suspensión delantera
- Carga/luces
- Peso total
- Alumbrado
- Líquido de frenos (bombas de las manetas)
- Frenos (funcionamiento)

En el caso de problemas o dificultades, contacte con un vendedor autorizado que hará todo lo posible para ayudarle.

#### **ADVERTENCIA**

**Mientras el motor esté en marcha o con la cerradura de contacto en “ON”, no toque el sistema de encendido.**

#### **PELIGRO DE INCENDIO**

**El sistema de escape alcanza altas temperaturas. Mientras esté en marcha, a ralentí o estacionado, asegúrese que no hay materiales inflamables (por ejemplo, heno, hojas, hierba, revestimientos, etc.) que puedan hacer contacto con el sistema de escape.**

### Cargas

#### **ADVERTENCIA**

**Por su propia seguridad, use sólo accesorios originales o productos aprobados por Daelim.**

No podemos probar si son seguros en su scooter todos los productos fabricados por terceros.

En estas circunstancias, no podemos ofrecer garantía.

#### **NOTA**

Nuestros accesorios son productos aprobados, así como los objetos cualificados disponibles en todos los Vendedores Autorizados.

#### **Correctamente cargado**

- Asegúrese que la distribución de pesos izquierda-derecha está equilibrada.
- Compruebe que las sujeciones son correctas y apretadas.
- No transporte cargas pesadas.
- No tape el alumbrado.

#### **ADVERTENCIA**

**No exceda el peso total permitido.  
Compruebe la presión de los neumáticos.**

#### **Compruebe el alumbrado.**

#### **ADVERTENCIA**

**Antes de iniciar la marcha, compruebe el funcionamiento de los componentes del alumbrado.**

- Compruebe que los faros y tulipas están limpios.

### Conducción segura

#### **PRECAUCIÓN**

**La conducción segura está muy influenciada por el estilo de conducción.**

Por lo tanto:

- Lleve siempre un casco homologado con el cierre bien cerrado.
- Lleve ropa protectora.
- Apoye los pies en la plataforma del scooter.
- No conduzca si todavía no cuenta con la habilidad necesaria.

Sus reacciones pueden verse muy afectadas no sólo por el alcohol, sino también por las drogas y medicinas.

- Observe con atención todas las señales de tráfico.
- Adapte siempre su velocidad al estado del tráfico y asfalto.

Conduzca con suavidad en todas las calzadas deslizantes teniendo en cuenta que su estabilidad y potencia de frenado están limitadas al agarre de los neumáticos con el asfalto.

## INSTRUCCIONES DE CONDUCCIÓN

---

### Conducción económica y respetuosa con el entorno

El consumo de combustible, contaminación del entorno y desgaste del motor, frenos y neumáticos dependen de varios factores. Su estilo personal de conducción es muy determinante en un consumo económico del combustible, así como en la emisión de gases y ruidos.

Mientras se deja a ralentí, el motor tarda un largo tiempo en calentarse hasta la temperatura de funcionamiento. En la fase de calentamiento, sin embargo, los niveles de desgaste y emisiones contaminantes son muy elevados. Por lo tanto, es mejor iniciar la marcha inmediatamente después del arranque.

#### **Evite aceleraciones fuertes**

Acelere no más de lo necesario para reducir el consumo de combustible como también la contaminación y niveles de desgaste. No revolucione excesivamente el motor.

#### **Conduzca lo más uniformemente posible y mire adelante lo más lejos posible.**

Las aceleraciones y frenazos innecesarios provocan un alto consumo de combustible y aumentan los niveles de contaminación.

#### **Pare el motor cuando espera en un semáforo.**

Diferentes condiciones de conducción afectan al consumo de combustible. Las siguientes condiciones no favorecen el consumo de combustible:

- Alta densidad de tráfico, especialmente en grandes ciudades con muchas paradas en semáforos.
- Itinerarios frecuentes y cortos con arranques repetitivos y calentamientos del motor.
- Conducción en fila de motocicletas a baja velocidad, significa conducir con el motor muy revolucionado.

Planee su itinerario con tiempo para evitar los atascos de tráfico.

El consumo de combustible también se ve afectado por las condiciones que están fuera de su control, por ejemplo, calzadas en mal estado, pendientes, conducción en invierno, etc.

Tenga en cuenta los siguientes aspectos para un consumo económico:

- Cumplimiento de las revisiones periódicas.
- Revisiones realizadas por un especialista. Los vendedores autorizados no solo garantizarán el funcionamiento del vehículo sino también un consumo económico, bajas emisiones contaminantes y una mayor longevidad mecánica.
- Compruebe la presión de los neumáticos al menos dos veces por semana.

La baja presión de los neumáticos aumenta la resistencia de rodadura. Esto aumenta el consumo y el desgaste de los neumáticos y afecta negativamente al comportamiento de la conducción.

- Compruebe continuamente el consumo de combustible.
- Compruebe frecuentemente el nivel de aceite motor.



## INSTRUCCIONES DE CONDUCCIÓN

---

### Rodaje

**Instrucciones de rodaje para el motor y la transmisión.**

#### **PRECAUCIÓN**

**Si hace girar el motor a altas revoluciones durante el período de rodaje aumentará el desgaste del motor.**

**Los fallos del motor durante el período de rodaje se deben informar inmediatamente al vendedor autorizado.**

#### **NOTA**

**Durante el período de rodaje, ruede cambiando la velocidad y el régimen de revoluciones. Elija rutas con viento y suaves pendientes. Evite rodar a un régimen de revoluciones constante tanto a bajas rpm como con el acelerador a tope.**

- **Durante los primeros 500 km:**  
No supere la mitad del recorrido del acelerador.
- **Hasta los 1.000 km:**  
No supere los  $\frac{3}{4}$  del recorrido del acelerador.

Rodando neumáticos nuevos

#### **PRECAUCIÓN**

Unos neumáticos nuevos tienen una superficie suave. Por lo tanto, deben conseguir una superficie rugosa rodándolos cuidadosamente en todos los puntos de su perfil.

¡Sólo cuando consigue esa superficie obtendrá el mejor agarre!

Rodando pastillas de freno nuevas

#### **ADVERTENCIA**

Unas pastillas de freno nuevas se deben rodar y no tendrán su plena potencia de fricción hasta después de 500 km.

El efecto de frenada ligeramente menos potente se puede compensar aumentando la presión en la maneta.

Durante este período evite innecesarias frenadas bruscas.

## INSTRUCCIONES DE CONDUCCIÓN

---

### Puesta en marcha con arranque eléctrico



#### ADVERTENCIA

**Suba el scooter a su caballete central.**

**Accione la maneta del freno trasero para evitar que se mueva el scooter.**

**Evite que se revoluciones demasiado el motor mientras el vehículo está parado ya que, de lo contrario, engranará el embrague.**

#### NOTA

El scooter está equipado con un interruptor en el caballete lateral. Si el caballete lateral está extendido, se cortará el encendido del motor y no arrancará.



#### Antes de arrancar

- Suba el scooter a su caballete central.
- Gire la llave de contacto (1) a la posición "ON".
- No acelere (4).
- Accione y mantenga accionada la maneta del freno trasero (2).
- Pulse el botón de arranque (3).
- Si el motor no arranca después de mantener pulsado el botón de arranque 3-5 segundos, abra el acelerador (4) 1/8-1/4 de vuelta y arranque de nuevo.
- Empuje el scooter para bajarlo de su caballete central.
- Monte en el scooter.
- Libere el freno antes de iniciar la marcha.



#### PRECAUCIÓN

Si el motor no arranca inmediatamente, libere el botón de arranque, espere unos segundos y vuelva a pulsarlo. Cada vez que pulse el botón de arranque espere unos segundos para que se recupere la batería. Nunca pulse el botón de arranque más de 10 segundos.

#### ADVERTENCIA

Nunca deje el motor en marcha en un espacio cerrado. Los gases de escape son altamente tóxicos y pueden matar.

### Puesta en marcha con pedal de arranque



#### PRECAUCIÓN

**Después de arrancar el motor, compruebe que el pedal de arranque (3) vuelve a su posición normal.**

- Suba el scooter a su caballete central cuando maneje el pedal de arranque.
- Gire la llave de contacto (1) a la posición "ON".
- No acelere (2).
- Presione el pedal de arranque (3) enérgicamente y el motor se pondrá en marcha.
- Después de que el motor se ponga en marcha, vuelva la palanca de arranque a su posición normal.

#### NOTA

Use el pedal de arranque de vez en cuando para mantener su función.

## INSTRUCCIONES DE CONDUCCIÓN

---

### Frenando

#### Frenos húmedos

Al lavar el scooter o conducir por charcos de agua o con lluvia se puede retardar el efecto de frenado debido a la humedad o (en invierno) el recubrimiento de hielo en discos y pastillas de freno.

#### ADVERTENCIA

**Se deben accionar los frenos hasta que se sequen.**

#### Capa de sal en los frenos

Cuando ruede en calles con sal tenga cuidado con los frenos ya que se retarda el efecto total de frenada.

#### Aceite y grasa

#### ADVERTENCIA

**¡Se debe evitar el aceite y la grasa en los discos y pastillas de freno!**

**Si el scooter no se usa una temporada, se puede formar una capa de óxido en los frenos y disminuir su potencia de frenado. Una capa de óxido puede causar que los frenos se bloqueen. Cuando vuelva a montar después de un largo período de inactividad, accione los frenos con cuidado hasta que funcionen normalmente.**

#### NOTA

Practique situaciones con frenadas de emergencia para no ponerse en riesgo a sí mismo u otras personas (por ejemplo, en una zona de aparcamiento solitaria).

#### ADVERTENCIA

**Accione los frenos para eliminar la sal depositada en los discos.**

#### Frenos sucios

Cuando ruede por calles sucias, puede disminuir el efecto de frenado por la suciedad en discos y pastillas.

#### ADVERTENCIA

**Accione los frenos hasta que se limpien. ¡El desgaste de las pastillas aumenta con los frenos sucios!**

## INSTRUCCIONES DE CONDUCCIÓN

### Frenado



### Frenado

El freno delantero y el trasero funcionan de forma independiente uno de otro. El freno delantero se controla a través de la maneta derecha (1) del manillar, y el freno trasero se maneja con la maneta izquierda (2).

Cuando pare o reduzca la velocidad, libere el acelerador y maneje ambos frenos a la vez.



En curvas cerradas, calles con arena o suciedad, asfalto húmedo y calzadas heladas, use el freno delantero con mucho cuidado: si se bloquea la rueda delantera, el scooter deslizará a un lado. Frene con cuidado. Las ruedas que se bloquean pierden efecto de frenado y pueden llevar a derrapar o producir un golpe. En principio, no frene en una curva sino antes de tomarla. Si frena en una curva aumentará el riesgo de deslizamiento.

### Parando el motor



- Gire la cerradura de contacto (3) con la llave a la posición "OFF".
- Saque la llave de la cerradura.

## INSTRUCCIONES DE MANTENIMIENTO

---

### Revisiones del scooter/productos de limpieza

#### NOTA

El mantenimiento periódico y realizado por expertos le ayudará a mantener el valor de su scooter y es una condición para reclamar en garantía contra la corrosión y otros daños.

#### PRECAUCIÓN

Las piezas de goma y plástico se dañarán si utiliza agentes de limpieza o disolventes cáusticos o penetrantes.

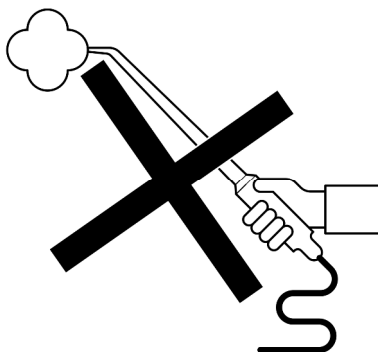

#### ADVERTENCIA

¡Realice siempre una prueba de frenado después de limpiar el scooter y antes de iniciar la marcha!

#### PRECAUCIÓN

¡No use limpiadores de vapor o por chorro de alta presión!  
Estos limpiadores pueden dañar los retenes, el sistema hidráulico y la instalación eléctrica.

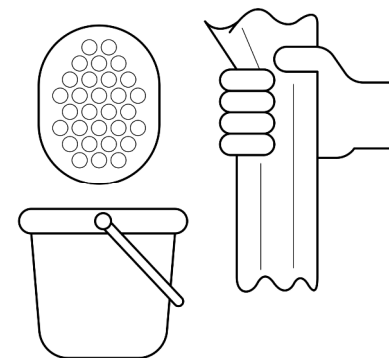

#### LIMPIANDO

- Para lavar el scooter, use una esponja suave y agua limpia.
- Después seque con un paño de pulido o una gamuza.
- No quite el polvo o la suciedad con un trapo seco, para evitar rayar la pintura o los recubrimientos.

## INSTRUCCIONES DE MANTENIMIENTO

### Revisiones del scooter/productos de limpieza

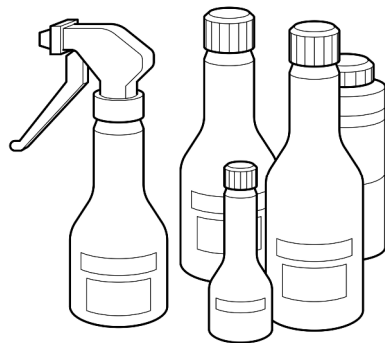

#### PRODUCTOS DE CONSERVACIÓN

Cuando sea necesario, se debe cuidar el scooter con productos comerciales de conservación y limpieza.

- Por precaución (especialmente en invierno), trate regularmente las partes susceptibles a la corrosión con productos de conservación.

#### PRECAUCIÓN

**Nunca utilice productos de pulimento para pintura en las piezas de plástico.**

- Después de un largo viaje, limpie concienzudamente el bastidor y los componentes de aluminio y consérvelos con un producto comercial anti-corrosión.

#### Funcionamiento en invierno y protección anticorrosión

#### NOTA

Proteja el medio ambiente usando solo productos de conservación ecológicos.

El uso del scooter en invierno puede causarle un daño considerable debido a la presencia de sal en las calzadas.

#### PRECAUCIÓN

**No use agua caliente, aumentará el efecto de la sal.**

- Al final de cada uso, lave el scooter con agua fría.
- Seque a fondo el scooter.
- Trate la parte susceptibles a la corrosión con productos anticorrosión de cera.

## INSTRUCCIONES DE MANTENIMIENTO

---

### Reparación de daños de pintura

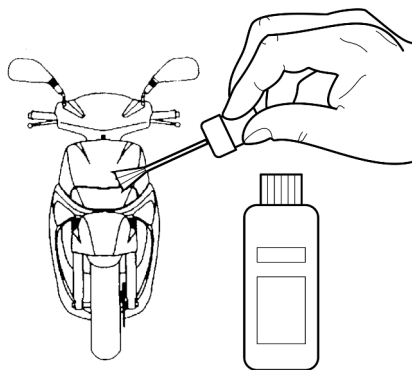

Los pequeños daños de pintura se deben reparar inmediatamente.

### Mantenimiento de los neumáticos

Si el scooter no se usa durante un período largo, se recomienda que apoye el scooter en unos caballetes para que los neumáticos no carguen con el peso.

Para evitar que se sequen los neumáticos y se hagan más frágiles, rocíelos con un tratamiento de goma-silicona. Antes de ello, limpie los neumáticos.

No almacene el scooter ni los neumáticos en un espacio caliente (como un cuarto de calderas) durante tiempos prolongados.

#### ADVERTENCIA

La profundidad mínima de la huella de los neumáticos es de 2 mm.

### Preparación / Puesta en servicio

#### Preparación

- Limpie el scooter
- Retire la batería  
Consulte las instrucciones de mantenimiento.
- Rocíe con lubricantes en aerosol los pivotes de las manetas de freno, así como las de los caballetes central y lateral.
- Frote las superficies cromadas con una grasa sin ácido (vaselina).
- Guarde el scooter en un cuarto seco y elévelo para que su peso no se cargue en los neumáticos.

#### NOTA

Combine los preparativos y puesta en servicio con una comprobación de su vendedor.

#### Puesta en servicio

- Retire los productos conservantes del exterior.
- Limpie el vehículo.
- Monte la batería cargada.
- Conserve los terminales de la batería con grasa para bornes de batería.
- Compruebe/Ajuste los terminales de la batería.
- Compruebe los frenos.
- Realice las actividades descritas en el Plan de Mantenimiento.
- Realice las comprobaciones de seguridad.



## INSTRUCCIONES DE MANTENIMIENTO

---

### Cambios técnicos, accesorios y recambios

#### **ADVERTENCIA**

**Los cambios técnicos en el scooter pueden llevar a la anulación de la Tarjeta de Inspección Técnica.**

Si desea realizar cambios técnicos, consulte nuestras recomendaciones. Esto le servirá para evitar que se dañe el scooter y mantenga la seguridad en el tráfico y en su funcionamiento. Un vendedor especializado puede realizar estas actividades con un cuidado meticuloso.

Consulte siempre con un vendedor antes de comprar accesorios o realizar cambios técnicos.

#### **PRECAUCIÓN**

**Recomendamos que use sólo accesorios homologados y recambios originales en su scooter.**

**Esto es por su propio interés: la seguridad, idoneidad y fiabilidad de estos accesorios y componentes habrán sido probados específicamente para el scooter.**

**Aunque estamos al tanto de lo que ofrece el mercado, no podemos evaluar ni ser responsables de la calidad de los accesorios y componentes no homologados, incluso si tienen un certificado de aceptación de un laboratorio reconocido de pruebas/supervisión técnica, o una licencia emitida por un organismo oficial.**

Para los accesorios homologados y recambios originales, consulte con un vendedor autorizado. También se asegura que están montados por profesionales.

**Aceite motor****Comprobación del nivel de aceite motor****PRECAUCIÓN**

**Compruebe el aceite con el motor frío o de lo contrario realizará una medida incorrecta proporcionando una cantidad errónea del contenido de aceite. Para evitar daños mecánicos, nunca supere el máximo nivel de aceite ni lo deje por debajo del nivel mínimo.**

**NOTA**

Asegúrese durante la comprobación de nivel de aceite que el scooter está subido sobre su caballete central y que no se encuentra ni siquiera inclinado ligeramente para evitar errores de medida.



- Pare el motor caliente, espere unos cinco minutos aproximadamente y mantenga el scooter recto.
- Suba el scooter sobre su caballete central.
- Retire la varilla del nivel de aceite (1) de la parte derecha del cárter.
- Limpie con un trapo limpio la zona rugosa de la varilla (donde se encuentran las marcas de máx. y mín.).

**PRECAUCIÓN**

**Para comprobar el nivel de aceite, introduzca la varilla de nivel y ¡no la enrosque!  
De lo contrario realizaría una medida errónea y así se evitarían daños mecánicos.**



- El nivel de aceite se debe encontrar entre las marcas máximo y mínimo.
- Apriete la varilla del nivel de aceite a mano.

Si se requiere, rellene con aceite SAE 15W40 a través del orificio de la varilla de nivel de aceite hasta alcanzar la marca de nivel máximo.

- Cuando cambie el aceite motor, retire el tornillo de drenaje (2) y deje que drene todo el aceite, después apriete el tornillo de drenaje (2) y añada aceite nuevo a través del orificio de la varilla de nivel de aceite hasta alcanzar la marca de nivel máximo.
- Apriete la varilla de nivel de aceite (1).

## INSTRUCCIONES DE MANTENIMIENTO

### Aceite motor

#### PRECAUCIÓN

No use aditivos. Ya que el aceite también sirve para lubricar el embrague, no use aceite motor de coche que incorporan modificadores de fricción (con aceites conservantes de la energía que pueden producir que patine el embrague). Utilice un aceite comercial ligero para Scooters, como el aceite mineral Motorex SAE 15W/40 con clasificación API (SG o superior).

- Si fuese necesario, rellene de aceite motor (para la clasificación y viscosidad, ver la tabla) a través del orificio de la varilla de nivel hasta alcanzar la marca de nivel máximo.

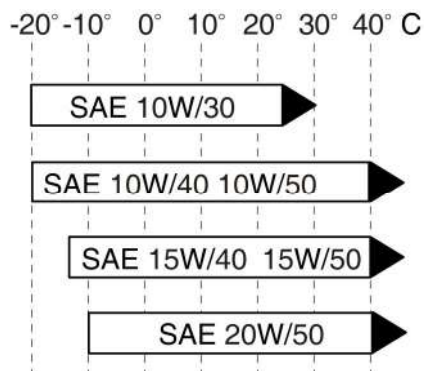

#### Grado recomendado

Para la clasificación API se debe elegir un aceite con graduación SG o superior, o también un ACEA A3/96 (CCMC G5).

Viscosidad recomendada:

La viscosidad depende de la temperatura exterior. Durante un breve tiempo, las temperaturas pueden superar o caer de los límites de los grados SAE.

El grado de viscosidad recomendado es SAE 15W/40 que cubre una gama de temperaturas ambientes desde -15°C a +40°C y representa lo óptimo para las latitudes con más población.



#### Comprobando el nivel de aceite de transmisión

- Pare el motor caliente y espere unos 5 minutos.
- Suba el scooter sobre su caballete central.
- Retire el tornillo de llenado (1) y compruebe si el nivel de aceite hasta a ras de la base del orificio del tornillo.
- Cuando cambie el aceite de transmisión, retire el tornillo de drenaje (2) hasta que se vacíe todo el aceite de la transmisión, luego apriete el tornillo (2) e introduzca el nuevo aceite a través de la apertura del tornillo de llenado.
- Apriete el tornillo de llenado (1).

## INSTRUCCIONES DE MANTENIMIENTO

---

### Comprobando los rodamientos de la dirección



#### NOTA

La horquilla telescópica no se debe atascar cuando está girada y debe girar libremente hacia atrás en ambas posiciones tope.

- Accione la maneta de freno para bloquear la rueda delantera.
- Sujete el manillar con ambas manos e intente mover el manillar (1) hacia delante y hacia atrás.

Si el rodamiento muestra un claro juego lo debe ajustar un vendedor autorizado.

### Comprobando la horquilla telescópica

- Accione la maneta de freno para bloquear el freno de la rueda delantera.
- Ahora bombee las botellas de la horquilla (2) varias veces hacia arriba y hacia abajo usando el manillar.
- La suspensión debe responder perfectamente.
- Compruebe si hay fugas de aceite en las botellas de la horquilla.

#### NOTA

Si hay daños en la horquilla telescópica o en el soporte del muelle, lleve el scooter para un examen a un vendedor autorizado.

## INSTRUCCIONES DE MANTENIMIENTO

### Neumáticos



#### Comprobación de los perfiles de los neumáticos

#### ADVERTENCIA

Compruebe que la profundidad de huella del neumático no sea inferior a la que marca la ley.

Nunca monte sin los tapones de las válvulas (1). Apriete firmemente los tapones de las válvulas para evitar que los neumáticos pierdan presión de golpe.

- Mida la profundidad de la huella del neumático en el centro (2) de su banda de rodadura.

Profundidad mínima recomendada:

**2,0 mm**

**Observe las marcas de desgaste (3).**

#### Comprobando la presión de los neumáticos

#### ADVERTENCIA

Ajuste la presión de los neumáticos según la carga total. Nunca supere el peso máximo autorizado o la capacidad de carga de los neumáticos.

Una presión incorrecta de los neumáticos tendrá un efecto considerable en la conducción del scooter y en la durabilidad de los neumáticos.

- Con los neumáticos fríos:
- Desenrosque los tapones de las válvulas.
- Compruebe y ajuste la presión de los neumáticos.
- Enrosque los tapones de las válvulas.

Presión de los neumáticos

Piloto sólo: Delantero: 1,75 kg/cm<sup>2</sup> Trasero:

2,00 kg/cm<sup>2</sup>

Con pasajero: Delantero: 2,00 kg/cm<sup>2</sup>

Trasero: 2,25 kg/cm<sup>2</sup>

#### Dimensiones de los neumáticos

Los neumáticos que se montan de serie en el scooter son los siguientes:

Delantero 100/80-16 50S/50P

Trasero 120/70-14 55P/55S

Ambos neumáticos son Tubeless

#### ADVERTENCIA

Use sólo neumáticos de medida homologada por el fabricante. Si utiliza otras medidas, tipos o con diferentes cargas de las permitidas se anularía la Tarjeta de Características Técnicas. Emplee solo parejas de neumáticos del mismo tipo y fabrican

## INSTRUCCIONES DE MANTENIMIENTO

---

### Freno delantero



#### ADVERTENCIA

Los cambios bruscos en el juego o en las sensaciones de esponjosidad de la maneta de freno (1) pueden deberse a anomalías en el sistema hidráulico. No conduzca cuando tenga dudas del funcionamiento del sistema de frenos. Consulte inmediatamente a un vendedor.

### Freno delantero-bomba de freno



#### ADVERTENCIA

Cada dos años, un vendedor autorizado debe cambiar el líquido de frenos. El nivel no debe caer por debajo de la marca de nivel mínimo. Use sólo líquido de frenos con clasificación DOT-4.

#### PRECAUCIÓN

No salpique con líquido de frenos las superficies pintadas o de plástico ya que las dañará gravemente.

- Ponga el manillar recto para comprobar el nivel del líquido de frenos (2).
- El nivel de líquido de frenos debe estar entre la marca de nivel mínimo (3) y la marca máxima.
- Si se ven burbujas de aire, compruebe el desgaste de las pastillas: si fuese necesario rellene el líquido de frenos por un vendedor.



### Freno delantero

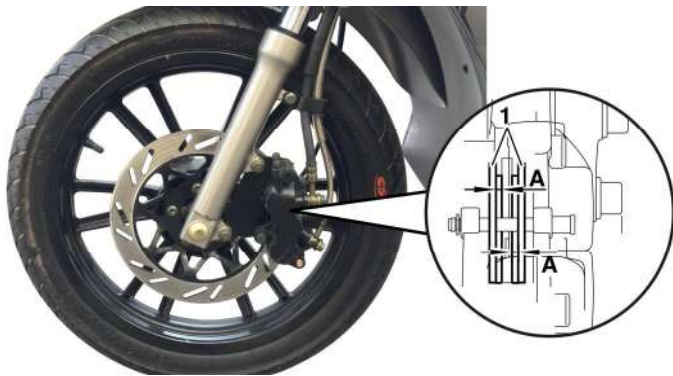

- Compruebe el espesor de las pastillas de freno.

Espesor mínimo: **A = 2,0 mm**

- Si el espesor está por debajo del mínimo, **diríjase a un vendedor autorizado para que cambie las pastillas de freno (1).**

#### PRECAUCIÓN

Se debe controlar el espesor de las pastillas de freno.

#### NOTA

Por su propia seguridad, recomendamos que el mantenimiento del sistema de freno lo realice un vendedor.



### Comprobando el disco

- Compruebe visualmente el disco (2).
- Compruebe el espesor del disco.

Espesor mínimo: **B = 3,0 mm**

- Si el espesor está por debajo del mínimo, **diríjase a un vendedor autorizado para que cambie el disco de freno (2).**

## INSTRUCCIONES DE MANTENIMIENTO

### Freno trasero (modelos con disco)



#### ADVERTENCIA

Los cambios bruscos en el juego o en las sensaciones de esponjosidad de la maneta de freno (1) pueden deberse a anomalías en el sistema hidráulico. No conduzca cuando tenga dudas del funcionamiento del sistema de frenos. Consulte inmediatamente a un vendedor.

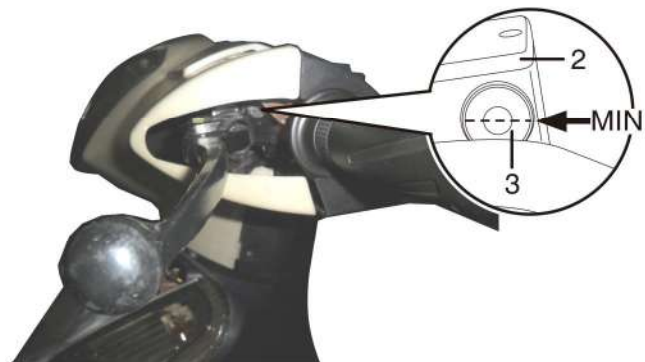

#### Comprobación del freno-bomba de freno

#### ADVERTENCIA

Cada dos años, un vendedor autorizado debe cambiar el líquido de frenos. El nivel no debe caer por debajo de la marca de nivel mínimo. Use sólo líquido de frenos con clasificación DOT-4.

#### PRECAUCIÓN

No salpique con líquido de frenos las superficies pintadas o de plástico ya que las dañará gravemente.

- Ponga el manillar recto para comprobar el nivel del líquido de frenos (2).
- El nivel de líquido de frenos debe estar entre la marca de nivel mínimo (3) y la marca máxima.
- Si se ven burbujas de aire, compruebe el desgaste de las pastillas: si fuese necesario rellene el líquido de frenos por un vendedor.



### Freno trasero (modelos con disco)



- Compruebe el espesor de las pastillas de freno.

Espesor mínimo: **A = 2,0 mm**

- Si el espesor está por debajo del mínimo, **diríjase a un vendedor autorizado para que cambie las pastillas de freno (1).**

### PRECAUCIÓN

Se debe controlar el espesor de las pastillas de freno.

### NOTA

Por su propia seguridad, recomendamos que el mantenimiento del sistema de freno lo realice un vendedor.



### Comprobando el disco

- Compruebe visualmente el disco (2).
- Compruebe el espesor del disco.

Espesor mínimo: **B = 3,0 mm**

- Si el espesor está por debajo del mínimo, **diríjase a un vendedor autorizado para que cambie el disco de freno (2).**

## INSTRUCCIONES DE MANTENIMIENTO

---

### Ajuste del juego libre del acelerador



#### Comprobación

- Compruebe el cable del acelerador con pequeños movimientos en la empuñadura (1) desde cerrado a gas a tope.
- Mueva el manillar para comprobar si afecta al cable del acelerador.
- Compruebe si el cable del acelerador está obstruido en alguna parte.
- Abra el puño del acelerador para comprobar si se siente alguna resistencia en su recorrido.
- Mida el juego libre:  
Valor nominal: **A = 1-2 mm**

#### Ajuste:

- Deslice hacia fuera el guardapolvo de goma (2).
- Afloje la contratuerca (3).
- Gire la tuerca tensor (4) lo necesario.
- Apriete la contratuerca (3).
- Compruebe el juego.
- Coloque de nuevo el guardapolvo (2).

#### NOTA

Si no se puede corregir el juego de esta manera, lleve el scooter a un vendedor autorizado.

**Limpieza del filtro del aire**



**NOTA**

Compruebe o cambie la bujía sólo cuando el motor esté frío.

- Abra el asiento (2) con la llave de contacto (1).

- Retire las seis tuercas (3) con arandelas del hueco del casco.
- Saque el hueco del casco (4) con el asiento.

## INSTRUCCIONES DE MANTENIMIENTO

---

### Limpieza del filtro del aire



#### NOTA

El scooter cuenta con un filtro de aire de celulosa impregnada en aceite. El caso de estar demasiado sucia, se debe cambiar el elemento filtrante.

- Retire los tornillos (2) y saque el filtro del aire (3).

#### Desmontaje y limpieza

- Retire la abrazadera (1) del cuerpo de mariposa.

### Limpeza del filtro del aire



#### NOTA

El scooter cuenta con un filtro de celulosa impregnada en aceite. En caso de excesiva suciedad debe cambiar el elemento filtrante (4).

#### Desmontaje y limpieza:

- Use un destornillador de estrella para aflojar los tornillos (1), y saque la tapa del filtro del aire (2).
- Retire los tornillos (3) y saque el elemento filtrante (4).
- Retire el polvo del elemento filtrante y límpielo con agua a presión o sustitúyalo si fuese necesario.



#### Instalación

#### NOTA

- Por lo general, el montaje se hace en el orden inverso al de desmontaje.

#### PRECAUCIÓN

Nunca haga funcionar el motor sin el elemento filtrante.

- La acumulación de polvo es la principal causa de reducción de potencia y aumento de consumo de combustible.
- El cambio de elemento filtrante se deberá hacer con más frecuencia para prolongar la vida del motor, si se rueda a menudo en zonas polvorientas.
- Compruebe que queda bien montado el elemento filtrante en la caja del filtro.
- De lo contrario, el motor funcionaría mal y llevaría a daños mecánicos.
- Evite empapar el filtro del aire cuando lave el scooter. De lo contrario, le será difícil de arrancar.

## INSTRUCCIONES DE MANTENIMIENTO

### Comprobando la bujía



### Comprobación y cambio

#### PRECAUCIÓN

Compruebe o cambie la bujía sólo cuando esté frío el motor.

- Abra el asiento (2) con la llave de contacto (1).
- Retire las seis tuercas (3) con arandelas del hueco del casco.
- Saque el hueco del casco (4) con el asiento.
- Tire de la pipa de la bujía (5).
- Desenrosque la bujía con la llave de bujías de la dotación de herramientas.

- Compruebe la separación de electrodos de la bujía (0,6~0,7 mm); cambie la bujía si se encuentra excesivamente quemada.
- Utilice una bujía **NGK CR7HSA** y apriétela.
- Enrosque la bujía a mano y luego apriétela con una llave de bujías.

#### Par de apriete 11 Nm

El montaje se realiza en el orden inverso al de desmontaje.

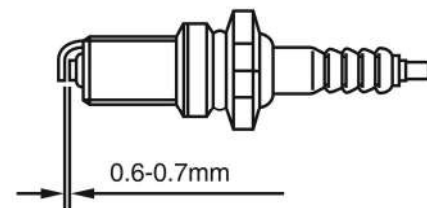

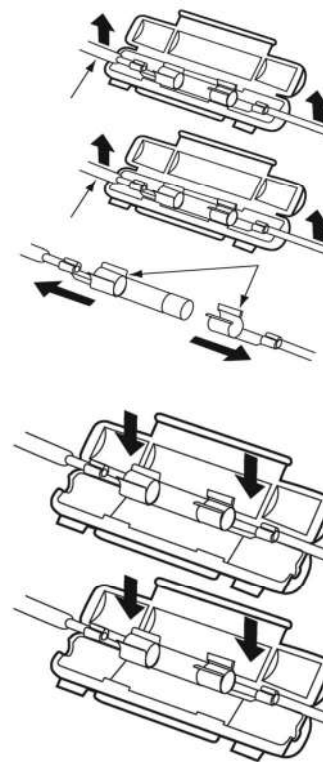

## Comprobando el fusible

**PRECAUCIÓN**

**Nunca monte un fusible de mayor amperaje, ya que podría destruir la instalación eléctrica completa.**

El fusible está en el interior del compartimento de la batería en el centro de la plataforma para los pies.

- Ponga la cerradura de contacto en OFF.
- Retire los tornillos (1) y abra la tapa de la batería (2).
- Abra la caja de fusible (3) y retire el fusible.
- Si el fusible está fundido cámbielo por uno nuevo de 15 A.
- Compruebe que los contactos del fusible están bien. Deshágase del fusible fundido.

El montaje se realiza en el orden inverso al de desmontaje.

## INSTRUCCIONES DE MANTENIMIENTO

---

### Batería

#### ADVERTENCIA

Lleve siempre gafas de seguridad.  
Mantenga a los niños lejos de ácidos y de las baterías.

#### PELIGRO DE EXPLOSIÓN

Cuando se recarga una batería se produce hidrógeno que es un gas explosivo. No haga ni chispas, llamas, ni fume cerca de una batería.

#### PELIGRO DE INCENDIO

Evite producir chispas o descargas electrostáticas cuando manipule con cables y dispositivos eléctricos.  
Evite cortocircuitos.

#### PELIGRO DE ACCIÓN CÁUSTICA

El ácido de la batería es altamente cáustico, así que siempre lleve gafas o guantes.  
No incline la batería ya que el ácido puede salir por los agujeros de ventilación.

#### PRIMERAS AYUDAS

Si el ácido se pone en contacto con los ojos, inmediatamente lave el ojo afectado con abundante agua fresca. A continuación, visite/llame inmediatamente a un médico.  
El ácido en la piel o en la ropa se debe neutralizar inmediatamente con un convertidor de ácido o jabón espumoso, y las manchas se deben enjuagar con agua abundante.  
Si se ingiere ácido, acuda inmediatamente al médico.

#### PRECAUCIÓN

No exponga las baterías a la luz del sol directa. Las baterías descargadas se pueden congelar, por lo que deben almacenarse en un lugar donde la temperatura se mantenga por encima de los 5°C ~ 15°C.

El mantenimiento profesional, la recarga y el almacenaje aumentarán la vida útil de la batería y son condicionantes para la reclamación de garantías.

#### ADVERTENCIA

Lleve una batería muerta a un punto limpio.  
Nunca se deshaga de una batería en la basura doméstica.

#### Cargando la batería

Después de un largo tiempo sin usar (3~4 meses), cargue la batería. La corriente de carga (en amperios) no debe exceder la décima parte de la capacidad en Ah de la batería.

No emplee las cargas rápidas en una batería. La batería solo se puede cargar con un cargador especial para baterías MF.

#### Mantenimiento

La batería es sin mantenimiento (MF). Nunca deje que se descargue la batería. Mantenga limpia y seca la batería y asegúrese que los terminales de la batería están firmemente apretados.



**Extrayendo y montando la batería**



**PRECAUCIÓN**

**La batería solo se puede conectar o desconectar con la cerradura de contacto en OFF.**

**Primero desconecte el terminal negativo (-, cable negro, 3).**

**Luego desconecte el terminal positivo (+, cable rojo, 4).**

**Cuando monte la batería, conecte primero el cable positivo (+, cable rojo, 4).**

**La batería es sin mantenimiento. No intente abrirla.**

- Ponga en OFF el contacto.
- Retire los dos tornillos (1)
- Abra la tapa de la batería (2).
- Desconecte la batería.
- Retire la batería.
- 

El montaje se hace en orden inverso al de desmontaje.

## INSTRUCCIONES DE MANTENIMIENTO

---

### Faro y luz de posición



#### NOTA

Utilice sólo bombillas incandescentes con homologación "E". El uso de otras bombillas no homologadas cancelaría la Tarjeta de Inspección Técnica. No toque las bombillas con los dedos desnudos. Sujete las bombillas con un trapo limpio y seco cuando las extraiga o las monte.

**Haz cortas/Haz largas**  
**Bombilla: 12V 35W/35W**

**Luz de posición**  
**Bombilla: 12V 5W**

- Ponga el contacto en OFF.
- Retire los retrovisores.
- Retire los cuatro tornillos de la carcasa posterior (2).
- Retire los dos tornillos de la carcasa superior (2).
- Retire el tornillo delantero (3).

- Desconecte los conectores (4).
- Saque la tapa del faro (5).

**Faro y luz de posición**



**Luz corta**

- Retire la cubierta de goma (1).
- Retire el zócalo de la bombilla (2) girándolo a la izquierda.
- Retire la bombilla del faro (3).



**Luz de posición**

- Retire el faro.
- Saque la luz de posición (4) con el soporte de la bombilla. Cuidadosamente saque la bombilla de su alojamiento.

El montaje se realiza en el orden inverso al de desmontaje.

## INSTRUCCIONES DE MANTENIMIENTO

---

### Intermitentes delanteros



#### Cambiando las bombillas

##### NOTA

No toque las bombillas con los dedos desnudos. Sujete las bombillas con un trapo limpio y seco cuando las monte o las extraiga.

-



- Retire los tornillos (1).
- Retire cuidadosamente la cubierta del escudo frontal (2).
- Gire en sentido contrario a las agujas del reloj el soporte de la bombilla para sacarlo.

Bombillas: 12V 10W



- Retire el zócalo de la bombilla (3) y libérela presionando la bombilla mientras que la gira en el sentido contrario a las agujas del reloj.
- Retire la bombilla.

El montaje se realiza en el orden inverso al de desmontaje.

**Intermitentes traseros/piloto trasero/luz de freno**



**NOTA**

No toque las bombillas con los dedos desnudos.

Sujete las bombillas con un trapo limpio y seco cuando las monte o las extraiga.

- Los intermitentes traseros, piloto y luz de freno son por LED.  
Cambie el conjunto entero.

- Retire el asiento y el hueco del casco.
- Retire los tornillos (1).

- Retire las cubiertas (2).

## INSTRUCCIONES DE MANTENIMIENTO

---

### Intermitentes traseros/piloto trasero/luz de freno



- Retire los tornillos (3).



- Retire los tornillos (4).



- Retire cuidadosamente la cubierta (5).

### Intermitentes traseros/piloto trasero/luz de freno



- Retire los tornillos (6).



- Retire los tornillos (7).
- Tire del conector (8).
- Retire cuidadosamente el conjunto piloto/luz de freno.

- Los intermitentes traseros, piloto y luz de freno son por LED.  
Cambie el conjunto entero.

El montaje se realiza en el orden inverso al de desmontaje.



## INSTRUCCIONES DE MANTENIMIENTO

---

### Comprobación del faro

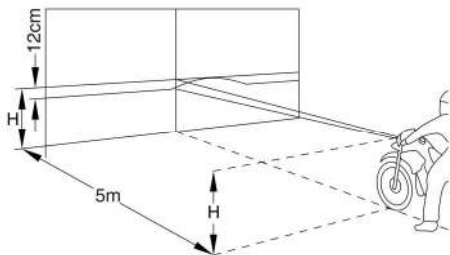

### ADVERTENCIA

**No arranque el motor en un lugar cerrado (riesgo de asfixia).**

Sitúe el vehículo sobre el suelo a 5 metros de una pared blanca (medidos desde el faro) con el usuario sentado sobre el asiento y los neumáticos a la presión correcta.

- Mida la distancia desde el suelo a la que aparece el centro de la luz proyectada por el faro y marque esa altura con una cruz. Trace una segunda cruz a 12 cm por debajo de la primera cruz.

### Ajuste del faro



- Arranque el motor
- Active el faro.
- Use un destornillador para ajustar el tornillo (1) del ajuste vertical del haz de luz del faro.

### NOTA

Si tiene problemas para ajustar el faro, recurra a un vendedor autorizado. Un ajuste incorrecto está penalizado por la ley. Recuerde que es el responsable del ajuste correcto del faro de su scooter.



## INSTRUCCIONES DE MANTENIMIENTO

### Comprobador de diagnósticos de fallos



1. Abra el asiento (2) con la cerradura de contacto (1).



2. Retire los tornillos (3), y saque el portabultos (4).



3. Conector (5) del comprobador de diagnósticos de fallos



4. Comprobador de diagnósticos de fallos (6).



5. Cortacorrientes (7) a la posición "OFF".

## INSTRUCCIONES DE MANTENIMIENTO

---

### Comprobador de diagnósticos de fallos



6. Cerradura de contacto (8) en la posición "↻".



7. Caballete lateral (9) recogido.

### ADVERTENCIA

Cuando conecte el comprobador de diagnóstico de fallos, el cortacorrientes (7) de la piña derecha y la cerradura de contacto (8) se debe encontrar en la posición derecha "↻", y el caballete lateral (9) recogido.

Para los códigos de fallos, consulte la página web: [www.longjia.com.cn](http://www.longjia.com.cn)

**DATOS TÉCNICOS**

	<b>LJ125T-16</b>	<b>LJ150T-16</b>
<b>Tipo motor</b>	<b>LJ1P52QMI</b>	<b>LJ1P57QMI</b>
Construcción	Monocilíndrico 4 tiempos gasolina	Monocilíndrico 4 tiempos gasolina
Cilindrada	124,6 cc	149,5 cc
Diámetro	52,4 mm	57,4 mm
Carrera	57,8 mm	57,8 mm
Relación de compresión	10,5:1	10,5:1
Refrigeración	Aire forzado	Aire forzado
Potencia máxima	6,5 kW a 7.500 rpm	7,1 kW a 7.000 rpm
Par motor máximo	9,2 Nm a 5.750 rpm	11 Nm a 5.500 rpm
Sistema de encendido	Sistema de encendido transistorizado con control de encendido electrónico (CDI)	
Bujía	NGK CR7HSA	
Separación de electrodos	0,6~0,7 mm	
Alimentación	Inyección electrónica EFI	
Régimen de ralentí	1.600 $\pm$ 100 rpm	
Filtro del aire	Por elemento filtrante	
Tipo de arranque	Pedal y arranque eléctrico	

## DATOS TÉCNICOS

<b>Transmisión</b>	
Embrague	Centrífugo
Transmisión	Variador CVT
<b>Bastidor</b>	
Versión del scooter	<b>LJ125T-16/ LJ150T-16</b>
Suspensión delantera	Horquilla telescópica
Suspensión trasera	Motor-transmisión basculante, amortiguador con ajuste de precarga
Llanta delantera	Aleación ligera (Aluminio) MT 2.15 x 16
Llanta trasera	Aleación ligera (Aluminio) MT 2.75 x 14
Neumático delantero	100/80-16 50S o 50P tubeless
Neumático trasero	120/70-14 55P o 55S tubeless
Presión de los neumáticos	Conductor sólo: Delantero: 1,75 kg/cm <sup>2</sup> Trasero: 2,00 kg/cm <sup>2</sup>
	Con pasajero: Delantero: 2,00 kg/cm <sup>2</sup> Trasero: 2,25 kg/cm <sup>2</sup>
Freno delantero	Disco 240 mm (CBS), funcionamiento hidráulico
Freno trasero	Disco 205 mm (CBS), funcionamiento hidráulico

**DATOS TÉCNICOS**

<b>Lubricantes y fluidos</b>	
Capacidad depósito combustible	6,8 litros
Combustible	Gasolina sin plomo mín. 95 octanos
Aceite motor Cantidad de llenado	SAE 10W 40 aceite mineral API (SG o superior) 0,8 litros
Aceite de transmisión Cantidad de llenado	Aceite de transmisión SAE 85W-140 o SAE 80W-90 GL5 0,15 litros
<b>Instalación eléctrica</b>	
Alternador	12V 239W
Batería	12V 7Ah MF
Fusible	15 A
Faro	Cortas/Largas 12V 35W/35W
Luz de posición	12V 5W
Iluminación panel de instrumentos	12V 3W
Testigos panel de instrumentos	12V 3W
Luz de freno/posición	LED 12V 2,0W/0,2W
Intermitentes delanteros	2 x 12V 10W
Intermitentes traseros	LED 12V 0,56W

**DATOS TÉCNICOS**

<b>Dimensiones y pesos</b>	
Longitud total	2.010 mm
Anchura del manillar	700 mm sin retrovisores
Altura máxima	1.140 mm sin retrovisores
Distancia entre ejes	1.340 mm
Altura del asiento	800 mm
Peso en orden de marcha	111 kg
Peso total máximo permitido	261 kg
Velocidad máxima	125 cc: 85 km/h 150 cc: 88 km/h

**Condiciones de la garantía**

En caso de que se produzca un fallo, proporcionaremos al cliente las siguientes actuaciones a través del vendedor autorizado dentro del alcance de sus obligaciones legales de garantía.

1. Dentro del período de garantía, rectificaremos cualquier deficiencia causada por defectos de material o de fabricación a través del vendedor autorizado reparando o reemplazando el componente afectado de acuerdo con las directivas legales de la garantía. Podemos denegar la reparación o cambio solicitado del componente defectuoso si esto sólo sería posible con costos desproporcionadamente altos. En este caso rectificamos la deficiencia a través del vendedor autorizado aplicando el otro tipo posible de cumplimiento posterior. Si ambos tipos de cumplimiento posterior sólo es posible con costos desproporcionadamente altos, negamos todo el cumplimiento posterior a través del vendedor autorizado.

El cliente tiene derecho a reclamaciones legales. Los componentes reemplazados pasan a nuestra posesión.

2. El montaje de las piezas de repuesto dentro del período de la garantía no amplía el período de garantía que comienza con la fecha de entrega del scooter.
3. La garantía no cubre el desgaste normal causado por el uso normal, así como el desgaste causado por manipulación y usos inapropiados. La oxidación y la corrosión son causadas por influencias ambientales y tampoco están cubiertas por la garantía.
4. Las reclamaciones de garantía presentadas por el cliente serán rechazadas en caso de: manipulaciones en la motocicleta, instalación de un sistema de escape diferente, cambios en la transmisión o instalación de accesorios o repuestos que no hayan sido aprobados por nosotros.

Las reparaciones realizadas en talleres no autorizados por nosotros y el incumplimiento de los intervalos de mantenimiento en el taller de un vendedor autorizado, también causarán el rechazo de las reclamaciones de garantía.

5. Al presentar una reclamación de garantía, el cliente debe presentar al vendedor el libro de servicio correctamente relleno.
6. El siguiente cuadro ofrece al cliente una visión general de los límites medios en los respectivos desgastes de los componentes.

## GARANTÍA

### Lista componentes consumibles

Componentes consumibles	Límites de desgaste
Neumáticos, cámaras, llantas	Dependiendo del estilo de conducción, carga y presión de los neumáticos, se puede alcanzar el límite de desgaste después de alcanzar 500 km o incluso antes.
Ruedas, bujes	Dependiendo del estilo de conducción, carga y presión de los neumáticos, se puede alcanzar el límite de desgaste después de alcanzar 1.500 km o incluso antes. Comprobar durante cada mantenimiento. ¡La oxidación es una pérdida de mantenimiento!
Aceites, filtro de aire, comprobación de fugas en el motor	Durante la primera revisión, y después con cada intervalo de mantenimiento (cada 3.000/6.000 km). Compruebe el nivel de aceite antes de iniciar la marcha.
Muelles de la horquilla y amortiguador	Limpieza y comprobación en cada mantenimiento.
Luces, bombillas, sistema eléctrico	Dependiendo del estado de la carretera/irregularidades en el firme de la carretera, la vida útil de reducirá, esto podría ocurrir al alcanzar los 500 km.
Pastillas de freno, latiguillos	Dependiendo del estilo de conducción, se puede alcanzar el límite de desgaste después de alcanzar 1.500 km, por caminos incluso antes.
Retenes del motor, transmisión, horquilla y ruedas	Dependiendo del estado de la carretera y cuidados, el desgaste puede comenzar después de 500 km. La suciedad reduce la vida útil. ¡No limpie con agua a presión!
Rodamientos de las ruedas y dirección	Dependiendo del estado de la carretera y cuidados, el desgaste puede comenzar después de 1.500 km. La suciedad en los bujes de las ruedas reduce la vida útil. Compruebe en cada intervalo de mantenimiento. ¡No limpie con agua a presión!
Rodamientos del basculante	Dependiendo de la carga y cuidado, después de los 1.500 km; a comprobar en cada intervalo de mantenimiento.
Cables	Dependiendo del cuidado, después de los 500 km; a comprobar en cada intervalo de mantenimiento.
Carrocería	Las piezas plásticas se pueden dañar por el uso de productos de limpieza o disolventes cáusticos o penetrantes.



**Lista componentes consumibles**

<b>Componentes consumibles</b>	<b>Límites de desgaste</b>
Filtro del aire, filtro de aceite	Revisar en cada intervalo de mantenimiento.
Batería, fusibles, escobillas	Dependiendo de la temperatura ambiente, se pueden esperar fallos a partir del sexto mes, incluso antes cuando use el vehículo en recorridos cortos.
Retrovisores	Dependiendo de la temperatura ambiente y el cuidado, los fallos se pueden esperar a partir del sexto mes, si se usa en invierno incluso antes. ¡La oxidación es producida por una falta de mantenimiento!
Cables de transmisión (acelerador)	Dependiendo del uso y cuidado, a partir del sexto mes.
Tuercas autoblocantes, pasadores de fijación	Durante cada intervalo de mantenimiento o después de desenroscar la tuerca o desbloquearla.
Variador, rodillos, correa	Dependiendo del estilo de conducción y carga se pueden descargar después de 500 km.
Zapatas embrague	Dependiendo del estilo de conducción y carga se pueden descargar después de 500 km.
Pistón, cilindro, cigüeñal, bielas, rodamientos del motor	Dependiendo del estilo de conducción, carga y cuidado estos componentes se pueden desgastar después de 200 horas de funcionamiento. Si conduce con el puño de acelerador a tope, incluso antes.
Bujía	Con cada o después del segundo intervalo de mantenimiento.
Sistema de escape, comprobación del montaje	Dependiendo del uso y cuidado, desde el sexto mes, o incluso antes en invierno o utilizando el vehículo en trayectos cortos. ¡La oxidación es pérdida de mantenimiento!

## PLAN DE MANTENIMIENTO

---

Observe lo siguiente:

- Durante y después del período de garantía, todas las comprobaciones las debería realizar un vendedor especializado autorizado por nosotros.
- Observe los intervalos de mantenimiento y confirme con el vendedor especializado las condiciones de la garantía.
- Use solo recambios originales.

### PRECAUCIÓN

**En el caso de incumplimiento, se anulará la garantía.**

Las diferentes actividades que se deben realizar se listan en el plan de mantenimiento. Durante el período de garantía, se deben cumplir los siguientes intervalos de mantenimiento:

A 1.000 km (primera revisión)  
Cada 3.000 km / o cada 6 meses  
Cada 6.000 km / o cada 12 meses

Después del período de garantía se aplicarán los siguientes intervalos de mantenimiento:

Cada 3.000 km / o cada 6 meses  
Cada 6.000 km / o cada 12 meses

### ADVERTENCIA

**Por motivos de seguridad, no realice ninguna operación de reparación o ajuste que supere los límites marcados. La manipulación de componentes relevantes para la seguridad podría amenazar su propia seguridad y la de terceros.**

**Esto se aplica especialmente al sistema de escape, alimentación, encendido, horquilla y sistema de frenos y alumbrado.**

**Antes de comenzar a trabajar en el sistema eléctrico, desconecte el terminal negativo de la batería.**

## PLAN DE MANTENIMIENTO

**I = Comprobación, limpieza y ajuste**

**A = Sustitución**

**R = Limpieza (sustituir si fuese necesario)**

**S = Lubricación**

Componente	Antes de iniciar la marcha	Primera revisión a los 1.000 km	Cada 3.000 km / 6 meses	Cada 6.000 km / 12 meses	Cada 12.000 km / 24 meses
Elemento filtrante filtro del aire	I	I	R		A
Tamiz del filtro de aceite			R		
Aceite motor	I	A	A		
Filtro de gasolina	I	I	I		A
Bujía	I	I	I		A
Avance de encendido		I	I		
Juego de válvulas		I		I	
Prueba de compresión			I		
Régimen de ralentí	I	I	I		
Ajuste del cable del acelerador	I	I	I		
Aceite de la transmisión	I	A	I	A	
Comprobación fugas transmisión	I	I	I		
Comprobación fugas cárter	I	I	I		
Ventilación del cárter		I	I		
Correa, rodillos variador			I	I/A	
Zapatas de embrague			I	I/A	

## PLAN DE MANTENIMIENTO

**I = Comprobación, limpieza y ajuste**

**A = Sustitución**

**R = Limpieza (sustituir si fuese necesario)**

**S = Lubricación**

Componente	Antes de iniciar la marcha	Primera revisión a los 1.000 km	Cada 3.000 km / 6 meses	Cada 6.000 km / 12 meses	Cada 12.000 km / 24 meses
Tornillos y tuercas (motor)					
Prueba de compresión					
Sistema de escape					
Depósito gasolina, tubos					
Batería					
Dirección y rodamientos					
Suspensiones delantera y trasera					
Amortiguación					
Presión de los neumáticos					
Funcionamiento frenos, pastillas					
Líquido de frenos					A / Cada 2 años
Caballetes central y lateral			I/S		
Tornillos y tuercas (bastidor)					

## ESQUEMA ELÉCTRICO

---

## POLÍTICA DE GARANTÍAS DAELIM

---

**DAELIM** garantiza al comprador de una motocicleta o ciclomotor DAELIM que nuestros Puntos de Venta Autorizados repararán o sustituirán sin cargo alguno, y de acuerdo con lo establecido en la LEY 23/2003 de 10 de julio, cualquier pieza del vehículo que haya fallado debido a un defecto en material y/o montaje según los términos y condiciones siguientes:

1.- La duración de esta garantía limitada es de 24 meses, medidos desde la fecha de venta al primer propietario por parte de un Punto de Venta Autorizado, sin límite de kilometraje.

2.- Quedará exento de garantía todo aquel vehículo que:

- a. No haya sido mantenido en un Punto de Venta Oficial o Taller Autorizado por Daelim siguiendo el programa de mantenimiento periódico tal y como especifica el Manual del Propietario. La omisión de cualquiera de las revisiones periódicas dará lugar a la pérdida total de la garantía de su vehículo.
- b. Haya sido manipulado indebidamente, modificadas las especificaciones de fábrica, o almacenado inadecuadamente.
- c. Haya sido objeto de abuso, negligencia, robo, hurto, incendio, vandalismo, accidente o utilizado para un propósito diferente al de su diseño tal y como figura en las instrucciones mencionadas en el Manual de Propietario.
- d. Si ha utilizado combustible, lubricantes o líquidos diferentes a los recomendados por Daelim.
- e. Haya sido destinado a alquiler, competición, actividades comerciales, espectáculos y otras manifestaciones públicas.

3.- Quedan excluidas de la garantía:

- a. Aquellas piezas y mano de obra resultantes de operaciones de mantenimiento, limpiezas y ajustes tal y como especifica el Manual del Propietario tales como lubricantes, cambios de filtros de aire y aceite, limpieza del sistema de combustible, acumulación de carbonilla, mantenimiento de la batería y tensado de cadena.
- b. Los deterioros causados por un desgaste normal como silencioso, batería, embrague, sistema de variador, bujías, bombillas, cadenas, piñones de transmisión final, pastillas de freno y neumáticos, sin perjuicio de que sean cubiertos en garantía cuando exista un defecto de fabricación o montaje.
- c. Toda batería que no admita carga después de un periodo de tiempo razonable desde su puesta a punto, se considera que no ha sido mantenida adecuadamente (cargada de forma periódica para evitar la sulfatación de las placas) y queda excluida de la garantía.
- d. Los deterioros debidos a incendio, colisión, accidente o un mantenimiento inapropiado (especialmente los producidos por falta de aceite cuyo nivel debe ser revisado cada 1000 Kms).
- e. Corrosión y deterioros producidos sobre la pintura, cromados, piezas de goma o plástico como consecuencia de la acción de los agentes atmosféricos.
- f. Daños causados por la instalación de piezas o accesorios que no sean fabricados o suministrados por Daelim.
- g. Aquellos fenómenos naturales tales como ruidos o filtraciones de aceite, por considerar que no afecta en modo alguno a la calidad, funcionamiento o comportamiento del vehículo.

- h. Toda forma de compensación económica o de otra naturaleza tales como hoteles, comidas, transporte, grúa, alquiler de otro vehículo, etc... que se produzcan como consecuencia de una avería.

4.- Para obtener el servicio de garantía, el propietario del vehículo deberá solicitar la intervención en garantía a un Punto de Venta Oficial o Taller Autorizado Daelim en un plazo no mayor de 15 días, llevando el vehículo y aportando los siguientes documentos:

- a. Factura de Venta, Impreso de Registro de Venta o en su defecto Permiso de Circulación que demuestren el periodo de validez de la garantía.
- b. Documentos que demuestren la consecución del plan de mantenimiento marcado por fábrica en el Manual de Propietario y efectuados por un Punto de Venta Oficial o Taller Autorizado Daelim

## CERTIFICADO DE GARANTÍA

---

**CERTIFICADO DE GARANTÍA**  
(Datos a rellenar por el Comprador)

### **DATOS DEL PROPIETARIO**

Apellidos \_\_\_\_\_

Nombre \_\_\_\_\_

### **DIRECCIÓN**

Calle \_\_\_\_\_

Población \_\_\_\_\_ Provincia \_\_\_\_\_

Tfno. \_\_\_\_\_ C.P. \_\_\_\_\_

### **DATOS DEL VEHÍCULO**

Denominación \_\_\_\_\_

N.º Bastidor \_\_\_\_\_

Matrícula \_\_\_\_\_

(Datos a rellenar por el Vendedor Vendedor)

### **PERÍODO DE ASISTENCIA EN GARANTÍA:**

24 meses

A partir del:  
(Fecha de venta)

Día	Mes	Año
-----	-----	-----

Sello y Firma del Vendedor Autorizado



**REVISIONES PERIÓDICAS**

<p>Revisión de los 1.000 Kms.</p> <p>Sello y Firma del Vendedor Autorizado</p> <p>Fecha: ___/___/___                      Kms.: _____</p>	<p>Revisión de los 3.000 Kms.</p> <p>Sello y Firma del Vendedor Autorizado</p> <p>Fecha: ___/___/___                      Kms.: _____</p>
<p>Revisión de los 6.000 Kms.</p> <p>Sello y Firma del Vendedor Autorizado</p> <p>Fecha: ___/___/___                      Kms.: _____</p>	<p>Revisión de los 9.000 Kms.</p> <p>Sello y Firma del Vendedor Autorizado</p> <p>Fecha: ___/___/___                      Kms.: _____</p>

<p>Revisión de los 12.000 Kms.</p> <p>Sello y Firma del Vendedor Autorizado</p> <p>Fecha: ___/___/___                      Kms.: _____</p>	<p>Revisión de los 15.000 Kms.</p> <p>Sello y Firma del Vendedor Autorizado</p> <p>Fecha: ___/___/___                      Kms.: _____</p>
<p>Revisión de los 18.000 Kms.</p> <p>Sello y Firma del Vendedor Autorizado</p> <p>Fecha: ___/___/___                      Kms.: _____</p>	<p>Revisión de los 21.000 Kms.</p> <p>Sello y Firma del Vendedor Autorizado</p> <p>Fecha: ___/___/___                      Kms.: _____</p>

Revisión de los 24.000 Kms.

Sello y Firma  
del  
Vendedor Autorizado

Fecha: \_\_\_/\_\_\_/\_\_\_

Kms.: \_\_\_\_\_

Revisión de los 27.000 Kms.

Sello y Firma  
del  
Vendedor Autorizado

Fecha: \_\_\_/\_\_\_/\_\_\_

Kms.: \_\_\_\_\_

Revisión de los 30.000 Kms.

Sello y Firma  
del  
Vendedor Autorizado

Fecha: \_\_\_/\_\_\_/\_\_\_

Kms.: \_\_\_\_\_

Revisión de los 33.000 Kms.

Sello y Firma  
del  
Vendedor Autorizado

Fecha: \_\_\_/\_\_\_/\_\_\_

Kms.: \_\_\_\_\_

Revisión de los 36.000 Kms.

Sello y Firma  
del  
Vendedor Autorizado

Fecha: \_\_\_/\_\_\_/\_\_\_

Kms.: \_\_\_\_\_

Revisión de los 39.000 Kms.

Sello y Firma  
del  
Vendedor Autorizado

Fecha: \_\_\_/\_\_\_/\_\_\_

Kms.: \_\_\_\_\_

Revisión de los 42.000 Kms.

Sello y Firma  
del  
Vendedor Autorizado

Fecha: \_\_\_/\_\_\_/\_\_\_

Kms.: \_\_\_\_\_

Revisión de los 45.000 Kms.

Sello y Firma  
del  
Vendedor Autorizado

Fecha: \_\_\_/\_\_\_/\_\_\_

Kms.: \_\_\_\_\_